

## DS-2CE16D8T-(A)IT3ZF 2 MP Ultra-Low Light Bullet Camera



### 主要特色

- 2 百萬畫素高解析度
- 超低照度
- 1920 × 1080 @ 30fps
- 自動對焦，2.7 ~ 13.5mm 電動變焦鏡頭
- 130dB 真實寬動態(WDR)，3D 數位降噪
- 智慧紅外線、紅外線距離：80 公尺
- 4 合 1 影像輸出 (可切換 TVI / AHD / CVI / CVBS)
- IP67 防水等級
- 同軸電纜傳輸訊號 (HIKVISION-C)



## 產品規格

攝影機	
感光元件	2M CMOS
訊號制式	PAL / NTSC
解析度	1920 (H) × 1080 (V)
影像張數	1080P @ 30fps
最低照度	彩色: 0.003 Lux (F1.2, 自動增益開啟)、紅外線啟用: 0 Lux
快門速度	1/30 ~ 1/50, 000 秒
慢速快門	最多 16 次
鏡頭	2.7 ~ 13.5mm 電動變焦鏡頭, 自動對焦
水平視角	103° ~ 32.1°
鏡頭安裝	Φ14
日夜切換	紅外線濾光片自動切換
寬動態 (WDR)	≥ 130dB 真實寬動態
角度範圍	水平: 0° ~ 360°、垂直: 0° ~ 90°、翻轉: 0° ~ 360°
選單	
影像模式	標準 / 鮮豔
自動增益	支援
日夜切換模式	自動 / 彩色 / 黑白
白平衡	自動 / 手動
自動曝光模式	寬動態 / 背光補償 / 強光抑制 / 全局
隱私遮罩	可繪製 4 個區域
位移偵測	可繪製 4 個區域
降噪	3D 數位降噪 / 2D 數位降噪
語系	英文 / 繁中
影像調整	明亮度、銳利度、鏡像、智慧紅外線
介面	
影像輸出	可切換 TVI / AHD / CVI / CVBS
其他	
工作溫度 / 濕度	溫度: -40 °C ~ 60 °C (-40 °F ~ 140 °F)、濕度: 90%以下
電源	12V DC ±25%, 24V AC ±25% *建議您使用獨立電源供應器為攝影機供電
耗電量	最大 7.5W, -A: 最大 9W
防水等級	IP67
材質	金屬
紅外線距離	80 公尺
通訊協定	HIKVISION-C
外型尺寸	85 mm × 92 mm × 269.6 mm (3.3" × 3.6" × 10.6")
重量	約 910 g (2.01 lb.), -A: 約 940 g (2.07 lb.)

**產品型號**

DS-2CE16D8T-AIT3ZF

DS-2CE16D8T-IT3ZF

**外型尺寸**

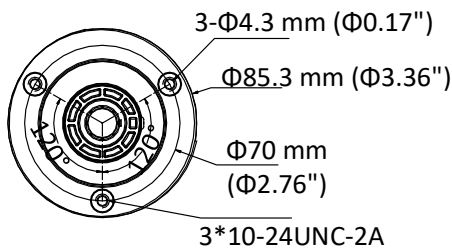
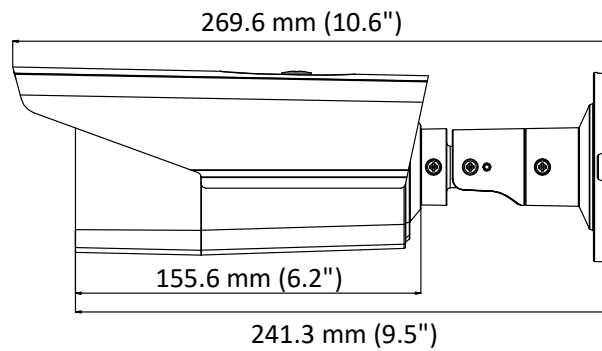
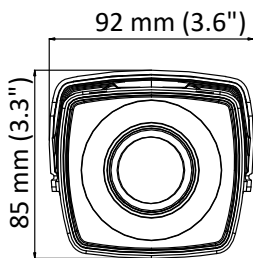

Distributed by

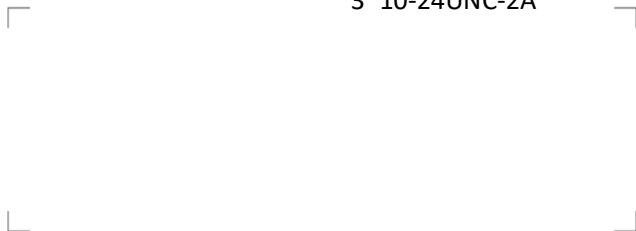

**HIKVISION**

**Headquarters**

No.555 Qianmo Road, Binjiang District,  
Hangzhou 310051, China  
T +86-571-8807-5998  
overseasbusiness@hikvision.com

**Hikvision USA**  
T +1-909-895-0400  
sales.usa@hikvision.com

**Hikvision Europe**  
T +31-23-55-42-770  
info.eu@hikvision.com

**Hikvision Middle East**  
T +971-4-8816086  
salesme@hikvision.com

**Hikvision Russia**  
T +7-495-669-67-99  
saleru@hikvision.com

**Hikvision India**  
T +91-22-28469900  
sales@pramahikvision.com

**Hikvision Italy**  
T +39-0438-6902  
info.it@hikvision.com

**Hikvision France**  
T +33(0)1-85-330-450  
info.fr@hikvision.com

**Hikvision Spain**  
T +34-91-737-16-55  
info.es@hikvision.com

**Hikvision Poland**  
T +48-22-460-01-50  
poland@hikvision.com

**Hikvision UK**  
T +01628-902140  
support.uk@hikvision.com

**Hikvision Singapore**  
T +65-6684-4718  
sg@hikvision.com

**Hikvision Oceania**  
T +61-2-8599-4233  
salesau@hikvision.com

**Hikvision Canada**  
T +1-909-895-0400  
sales.usa@hikvision.com

**Hikvision Korea**  
T +82-31-731-8841  
sales.korea@hikvision.com

**Hikvision Brazil**  
T +55 11 3318-0050  
Latam.support@hikvision.com

**Hikvision Africa**  
T +27 (0) 0351172  
sale.africa@hikvision.com

**Hikvision Hong Kong**  
T +852-2151-1761

配件

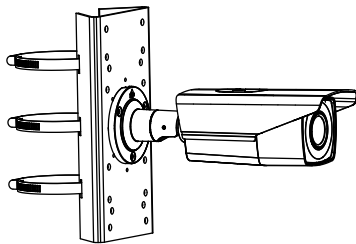

DS-1275ZJ-SUS  
Vertical pole mount

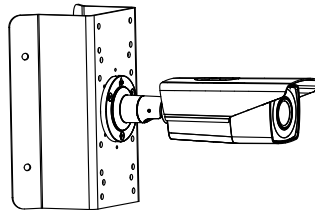

DS-1276ZJ-SUS  
Corner mount

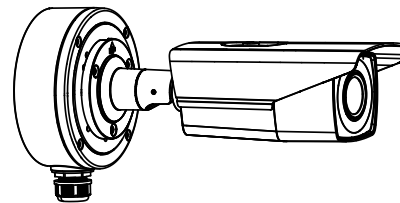

DS-1280ZJ-S  
Junction box

Distributed by



**HIKVISION**

**Headquarters**

No.555 Qianmo Road, Binjiang District,  
Hangzhou 310051, China  
T +86-571-8807-5998  
overseasbusiness@hikvision.com

**Hikvision USA**  
T +1-909-895-0400  
sales.usa@hikvision.com

**Hikvision Europe**  
T +31-23-55-42-770  
info.eu@hikvision.com

**Hikvision Middle East**  
T +971-4-8816086  
salesme@hikvision.com

**Hikvision Russia**  
T +7-495-669-67-99  
saleru@hikvision.com

**Hikvision India**  
T +91-22-28469900  
sales@pramahikvision.com

**Hikvision Italy**  
T +39-0438-6902  
info.it@hikvision.com

**Hikvision France**  
T +33(0)1-85-330-450  
info.fr@hikvision.com

**Hikvision Spain**  
T +34-91-737-16-55  
info.es@hikvision.com

**Hikvision Poland**  
T +48-22-460-01-50  
poland@hikvision.com

**Hikvision UK**  
T +01628-902140  
support.uk@hikvision.com

**Hikvision Singapore**  
T +65-6684-4718  
sg@hikvision.com

**Hikvision Oceania**  
T +61-2-8599-4233  
salesau@hikvision.com

**Hikvision Canada**  
T +1-909-895-0400  
sales.usa@hikvision.com

**Hikvision Korea**  
T +82-31-731-8841  
sales.korea@hikvision.com

**Hikvision Brazil**  
T +55 11 3318-0050  
Latam.support@hikvision.com

**Hikvision Africa**  
T +27 (0) 0351172  
sale.africa@hikvision.com

**Hikvision Hong Kong**  
T +852-2151-1761